



IMPORTANTE



Por favor, lee completamente y con atención este instructivo, antes de realizar cualquier acción con el equipo, para saber cómo utilizarlo adecuadamente.

La información es presentada únicamente como referencia; debido a actualizaciones pueden existir diferencias. Las imágenes mostradas son ilustrativas. El diseño y el funcionamiento del producto pueden variar sin previo aviso. Consulta nuestra página www.steren.com para obtener la versión más reciente de este manual.

PRECAUCIONES

- Los niños deben supervisarse para asegurarse de que no empleen el aparato como juguete.
- No intentes abrir el equipo; puede ocasionar un mal funcionamiento y se anulará la garantía.
- No instales el sistema en lugares con altas temperaturas, exceso de humedad, bajo luz solar directa o cerca de equipos que generen calor.
- No coloques objetos pesados sobre ninguno de los componentes.
- No utilices productos químicos o corrosivos para limpiar el equipo.
- No expongas el equipo a condiciones de agua o humedad.
- No instales ninguno de los componentes a la intemperie.

La operación de este equipo está sujeta a las siguientes dos condiciones: (1) es posible que este equipo o dispositivo no cause interferencia perjudicial y (2) este equipo o dispositivo debe aceptar cualquier interferencia, incluyendo la que pueda causar su operación no deseada.

Para realizar este instructivo se utilizó un dispositivo con sistema operativo Android (versión 11.0) y la aplicación *Steren Home* (versión 1.2.0). Las imágenes se muestran para ejemplificar el procedimiento; sin embargo, este puede ser distinto en otras versiones del sistema y de la aplicación.

ÍNDICE

PARTES Y CONTENIDO	4
CONTROL DESDE LA APP <i>STEREN HOME</i>	8
CONFIGURACIÓN WI-FI	10
PANTALLA PRINCIPAL	16
VINCULACIÓN DE SENSORES	17
VINCULACIÓN DEL CONTROL REMOTO	19
PERFILES PARA SENSORES	20
CONFIGURACIONES	21
CONFIGURAR TEMPORIZADOR	22
COMPARTIR EL DISPOSITIVO	23
MENÚ DE AJUSTES GENERALES	25
ADICIÓN DE UNA SIRENA EXTERNA	26
COLOCACIÓN DEL SENSOR DE MOVIMIENTO	27
COLOCACIÓN DEL SENSOR MAGNÉTICO	28
ESPECIFICACIONES	29

PARTES Y CONTENIDO

Módulo de alarma

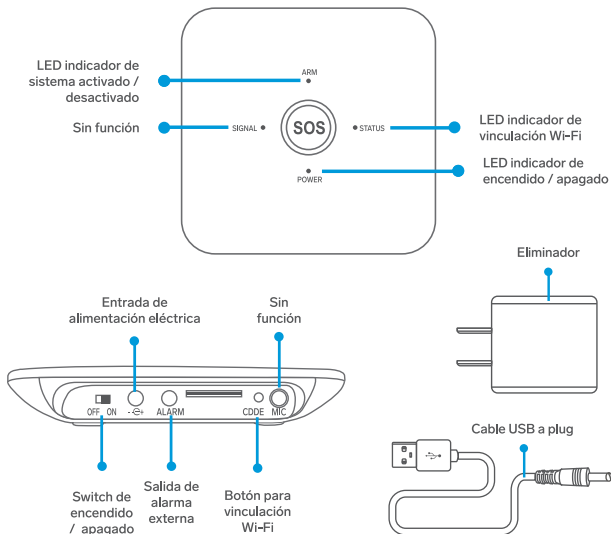

Sensor de movimiento (x2)

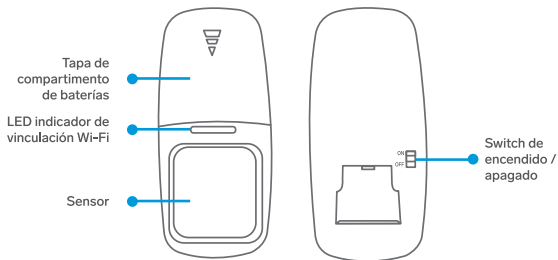

Sensor magnético (x4)

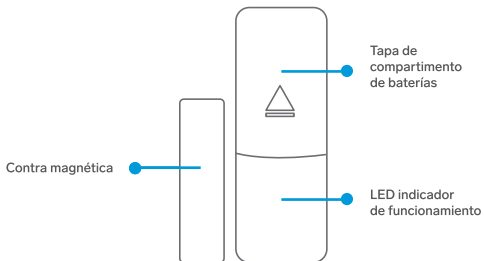

Control remoto (x2)

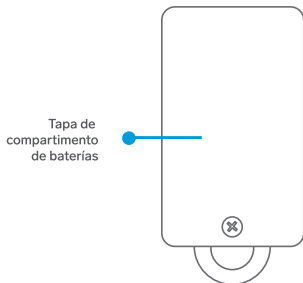
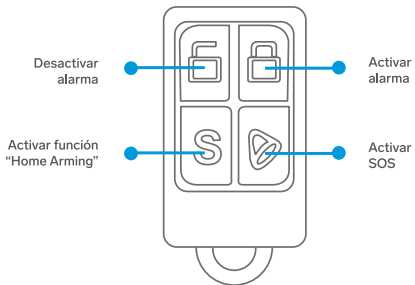

Elementos para instalación de sensores

SENSOR DE MOVIMIENTO

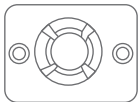

BASE DE
SOPORTE (x2)



SOPORTE (x2)

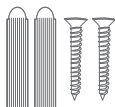

TORNILLOS
Y TAQUETES

SENSOR MAGNÉTICO



UNIDADES ADHESIVAS DOBLECARA (x4)

CONTROL DESDE LA APP *STEREN HOME*

Registrar una cuenta de usuario

- 1 En tu celular, ingresa a la tienda de aplicaciones para descargar e instalar la app *Steren Home*.



Stereon Home
Electrónica Steren

- 2 Abre la aplicación. Selecciona **Crear cuenta nueva**, y acepta la **Política de privacidad**.



- 3 Para registrar tu cuenta, selecciona el país e introduce tu correo electrónico. Al finalizar, toca en la opción **Obtenga el código de verificación**.

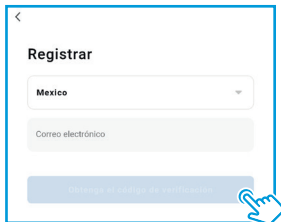

Registrar

Mexico

Correo electrónico

Obtenga el código de verificación

- 4 Introduce el código que recibiste, y crea una contraseña para la nueva cuenta. Presiona **Finalizado** para concluir el proceso.



Introducir código de verificación

El código de verificación se ha enviado a su correo: steren.mexico@steren.com Enviar de nuevo (58s)
¿No recibí un código?



Establecer la contraseña

Contraseña

Finalizado

CONFIGURACIÓN WI-FI

Es probable que la primera vez que ingreses a la app, se requiera aceptar o negar permisos de accesibilidad y después seleccionar la opción **Ir a la aplicación** para avanzar.

Para conectar el dispositivo a la red Wi-Fi, sigue el procedimiento de “Sincronización automática”. En caso de que no sea posible vincular el equipo de este modo, realiza la “Sincronización manual”.



a) Sincronización automática

- 1 Enciende el Bluetooth de tu celular, para una mejor conexión.
- 2 En la app, selecciona el ícono + (del lado derecho superior) y después **Agregar Dispositivo**.

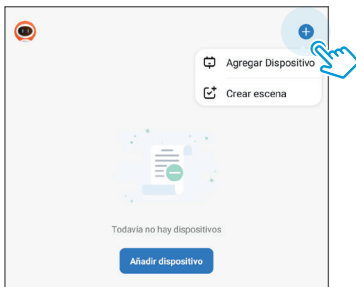

- 3 Espera hasta que el dispositivo sea localizado automáticamente; selecciona **Agregar**.



- 4 Introduce la contraseña de la red Wi-Fi en la que se conectará el equipo, y presiona **Siguiente**.



- 5 Espera hasta que se realice la conexión. Selecciona **SIGUIENTE**.

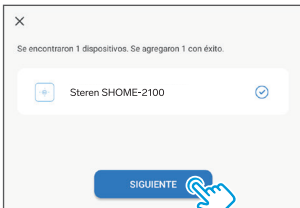
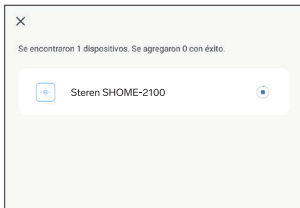

- 6 Asigne un nombre a la alarma.
Presiona **Finalizado** para concluir el proceso.



b) Sincronización manual

- 1 En la app, selecciona el ícono + (del lado derecho superior), para agregar un equipo. Después, elige la clasificación **Sensor de protección** y, por último, la opción **Alarma (Wi-Fi)**.

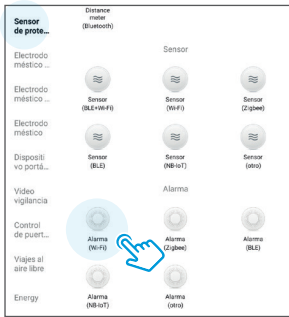
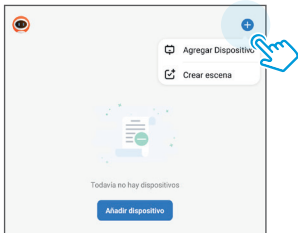

- 2 Introduce la contraseña de la red Wi-Fi en la que se conectará el equipo, y presiona **Siguiente**.



- 3 Conecta el módulo de alarma a un contacto eléctrico con el eliminador y el cable USB a plug. Después, mantén presionado el **botón para vinculación Wi-Fi** hasta que el **LED indicador de vinculación Wi-Fi** destelle rápidamente en color azul.

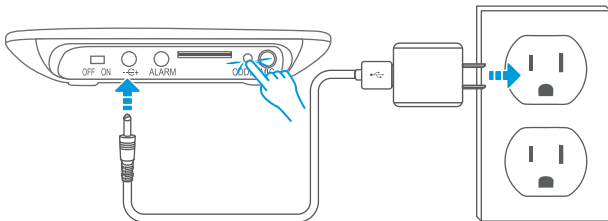

- 4 En la app, selecciona **Verifique que el indicador parpadee rápidamente** y luego presiona **Siguiente**.

Primero, reinicie el dispositivo.

Mantenga pulsado el botón REINICIAR durante 5 segundos hasta que el indicador parpadee (sujeto al manual del usuario).



Realice el emparejamiento de la red como se le solicita. >

Verifique que el indicador parpadee rápidamente.

Siguiente



5 Espera hasta que se realice la conexión. Selecciona **SIGUIENTE**.

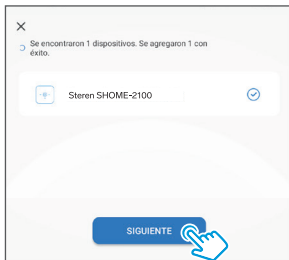

6 Asígnale un nombre a la alarma. Presiona **Finalizado** para concluir el proceso.

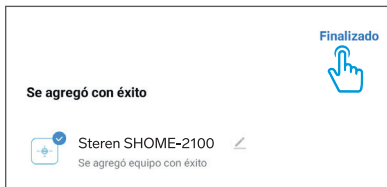

PANTALLA PRINCIPAL

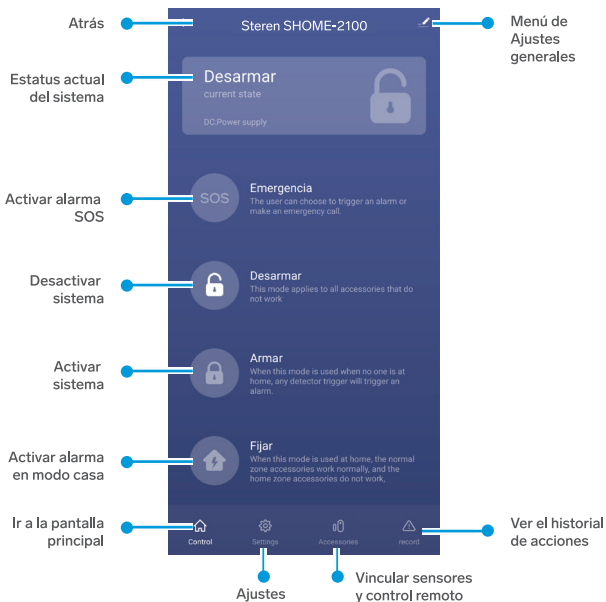

VINCULACIÓN DE SENSORES

- 1 Quita la tapa del compartimento de baterías del sensor de movimiento, y coloca 2 pilas AAA. Asegúrate de colocarlas con la polaridad correcta. El switch de encendido / apagado debe estar en la posición **OFF**.

- 2 Quita la tapa del compartimento de baterías del sensor magnético, y coloca 1 pila 23A. Asegúrate de colocarla con la polaridad correcta. Coloca el sensor magnético en la posición que se muestra en la imagen y no lo muevas.



- 3 Presiona el icono de **Accessories**, ubicado en la parte baja de la pantalla principal.
- 4 En la siguiente pantalla, presiona **+Add**. Escucharás el mensaje "Agregado zona".
- 5 Separa la contra magnética del sensor magnético. Escucharás el mensaje "zona 1 agregado exitoso".
- 6 Repite el paso 4 y 5 para agregar los otros sensores magnéticos.
- 7 Presiona **+Add** una vez más. Escucharás el mensaje "Agregado zona".

8

Mueve el switch de encendido / apagado, del sensor de movimiento a la posición **ON**. Escucharás el mensaje "zona 2 agregado exitoso".

Si no es así, pasa la mano frente al sensor para enviar la señal y que sea detectado por el equipo.

9

Repite el paso 7 y 8 para agregar el otro sensor de movimiento.

La pantalla quedará de la siguiente forma:

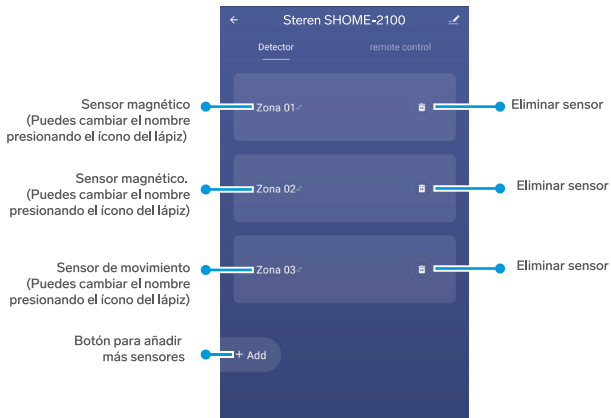

VINCULACIÓN DEL CONTROL REMOTO

- 1 Quita la tapa del compartimento de baterías del control remoto, y coloca 2 pilas CR2016. Asegúrate de colocarlas con la polaridad correcta.
- 2 Presiona, en la parte superior derecha de la pantalla, **remote control**.
- 3 Presiona **+Add**. *Escucharás el mensaje "Agregado control remoto"*.
- 4 Presiona cualquier botón en el control remoto para enviar su código. *Después escucharás el mensaje "Agregado exitoso"*.
- 5 Repite los pasos para agregar el otro control.

La pantalla quedará de la siguiente forma:

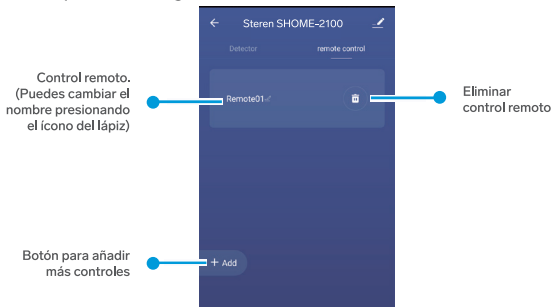

PERFILES PARA SENSORES

Puedes asignar diferentes perfiles a los sensores para que se activen dependiendo el estado del sistema: (Disarming, Arming o Home Arming).

- 1 Presiona **Accessories**, en la parte inferior de la pantalla.
- 2 Selecciona cualquiera de los sensores agregados y, en la pantalla siguiente, presiona **Normal**.
- 3 Aparecerá una lista. Elige el perfil que más te convenga. Presiona **Confirm** y después **Save** para guardar el perfil.

Normal

Modo Disarming: No se activará.
Modo Arming: Sí se activará.
Modo Home Arming: Sí se activará.

Leave

Modo Disarming: No se activará.
Modo Arming: Sí se activará.
Modo Home Arming: Sí se activará.

Smart

Modo Disarming: No se activará.
Modo Arming: Sí se activará.
Modo Home Arming: Sí se activará.

Emergency

Modo Disarming: Sí se activará.
Modo Arming: Sí se activará.
Modo Home arming: Sí se activará.

Close

Modo Disarming: No se activará.
Modo Arming: No se activará.
Modo Home arming: No se activará.

Doorbell

Modo Disarming: No se activará.
Modo Arming: No se activará.
Modo Home arming: No se activará.

Welcome

Modo Disarming: No se activará.
Modo Arming: No se activará.
Modo Home arming: No se activará.

The elderly ask for help

Modo Disarming: No se activará.
Modo Arming: Sí se activará.
Modo Home arming: Sí se activará.

CONFIGURACIONES

Presiona **Settings**, en la parte inferior de la pantalla. Verás lo siguiente:

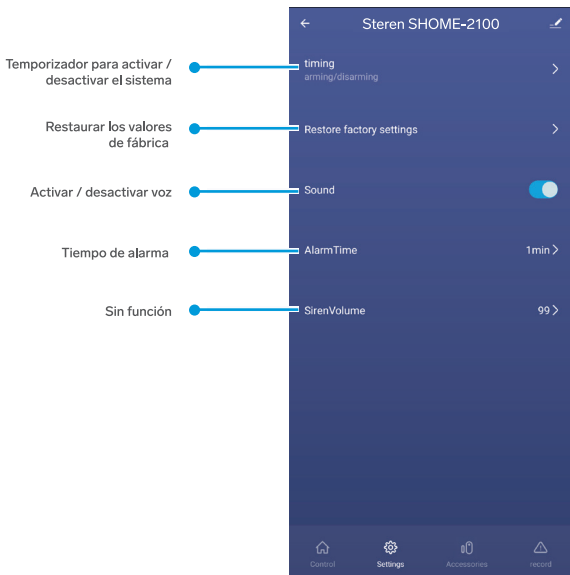

CONFIGURAR TEMPORIZADOR

- 1 En la pantalla de ajustes presiona **timing**.

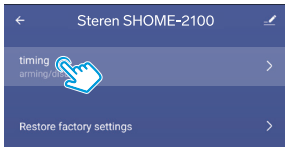

- 2 Selecciona una de las tres opciones que aparecen.

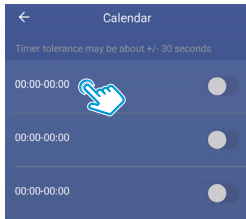

- 3 Realiza los ajustes necesarios.

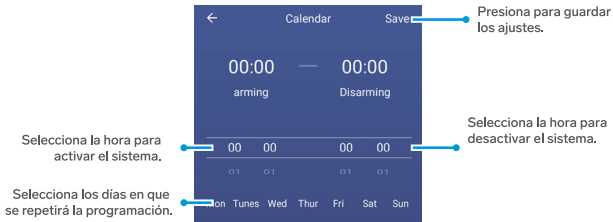

COMPARTIR EL DISPOSITIVO

Para poder compartir el control de este dispositivo con otra persona, previamente debe tener instalada la aplicación, así como haber creado una cuenta.

- 1 Selecciona el ícono del lado derecho superior, para acceder al menú de Ajustes generales.



- 2 Presiona en **Compartir equipo**, y después en **Añadir lo compartido**.

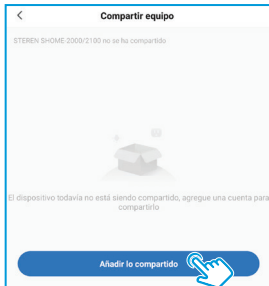
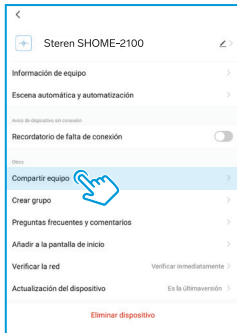

3

Selecciona **Compartir con la cuenta Steren Home**.

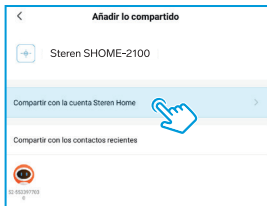

4

Selecciona **México** en **País / Zona**. Introduce el correo electrónico de la persona con quien compartirás el dispositivo; presiona **Finalizado**.

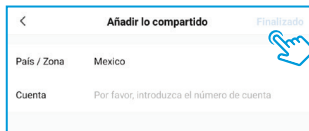



Para revisar cuáles son los contactos con quienes compartes el dispositivo, regresa a la pantalla anterior.

En la pantalla principal de tu contacto, se agregará automáticamente el dispositivo y podrá empezar a controlarlo.

MENÚ DE AJUSTES GENERALES

<

 Steren SHOME-2100 

Información de equipo >

Escena automática y automatización >

Aviso de dispositivo sin conexión

Recordatorio de falta de conexión

Otros

Compartir equipo >

Crear grupo >

Preguntas frecuentes y comentarios >

Añadir a la pantalla de inicio >

Verificar la red Verificar inmediatamente >

Actualización del dispositivo Es la última versión >

Eliminar dispositivo

Atrás

Cambiar nombre, ícono o ubicación.

Ver información como IP, Mac, ID y más

Crear escenas automáticas si existe alguna app inteligente relacionada

Activar una notificación por falta de conexión Wi-Fi

Compartir el control con otros usuarios

Crear grupos con más dispositivos

Crear acceso directo en pantalla principal del dispositivo

Revisar el estatus de la conexión Wi-Fi

Eliminar equipo de la app

ADICIÓN DE UNA SIRENA EXTERNA

Realiza las conexiones, según el siguiente diagrama:

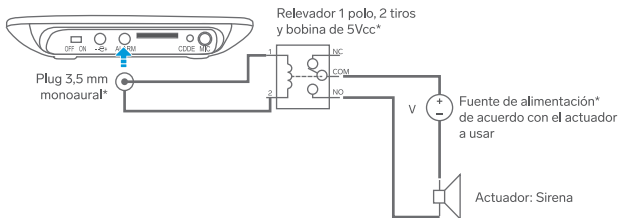

*De venta por separado.

Notas

- El actuador puede ser una sirena o una baliza luminosa.
- Las especificaciones de la fuente de alimentación dependen de los requerimientos del actuador.

COLOCACIÓN DEL SENSOR DE MOVIMIENTO

1

Utiliza la base incluida para realizar las marcas de perforación.

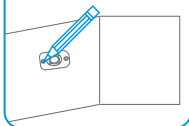

2

Realiza las perforaciones.

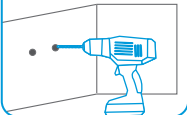

3

Inserta los taquetes en las perforaciones.

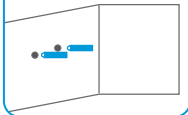

4

Coloca la base y fíjala con los tornillos.

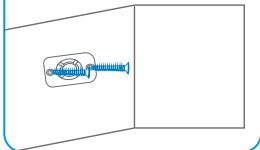

5

Coloca el soporte en la parte trasera del sensor, e insértalo en la base.

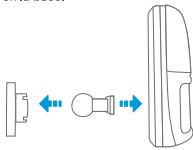

COLOCACIÓN DEL SENSOR MAGNÉTICO

- 1** Pega las unidades adhesivas doblécará detrás de los elementos del sensor magnético.

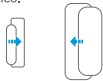

- 3** Procura que no haya más de 15 mm de separación entre los elementos.



- 2** Coloca los elementos del sensor en la puerta o en la ventana.

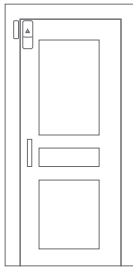

ESPECIFICACIONES

Temperatura de operación: $-10\text{ }^{\circ}\text{C} - 50\text{ }^{\circ}\text{C}$

Humedad relativa: $< 85\%$ no condensada

Módulo alarma:

Alimentación: $5\text{ V} \approx 0,5\text{ A}$

Sensor puerta o ventana:

Alimentación: $12\text{ V} \approx (1 \times 23\text{ A})$

Corriente en reposo: $< 2,5\text{ }\mu\text{A}$

Corriente de operación: $< 30\text{ mA}$

Frecuencia de operación: 433 MHz

Alcance: hasta 60 m (área abierta)

Sensor de movimiento:

Alimentación: $3\text{ V} \approx (2 \times \text{AAA})$

Corriente en reposo: $< 25\text{ }\mu\text{A}$

Corriente de operación: $< 15\text{ mA}$

Ángulo de detección: 110°

Frecuencia de operación: 433 MHz

Alcance: hasta 60 m (área abierta)

Distancia de detección: 8 m

Control remoto:

Alimentación: $6\text{ V} \approx (2 \times \text{CR2016})$

Corriente en reposo: $< 2,5\text{ }\mu\text{A}$

Corriente de operación: $< 15\text{ mA}$

Convertidor CA/CC para módulo de alarma:

Alimentación: $100 - 240\text{V} - 50-60\text{ Hz}$ $0,5\text{ A}$

Salida: $5\text{ V} \approx 0,5\text{ A}$

Las especificaciones pueden
cambiar sin previo aviso.

PÓLIZA DE GARANTÍA

Producto: Sistema de seguridad Wi-Fi con 6 sensores
Modelo: SHOME-2100
Marca: Steren



Esta póliza garantiza el producto por el término de un año en todos sus componentes y mano de obra, contra cualquier defecto de fabricación y funcionamiento, a partir de la fecha de entrega.

CONDICIONES

1. Para hacer efectiva la garantía, debe presentarse esta póliza, factura o comprobante de compra y el producto, en el lugar donde fue adquirido o en Electrónica Steren S.A. de C.V.
2. Electrónica Steren S.A. de C.V. se compromete a reparar el producto en caso de estar defectuoso, sin ningún cargo al consumidor. Los gastos de transportación serán cubiertos por el proveedor.
3. El tiempo de reparación en ningún caso será mayor a 30 días, contados a partir de la recepción del producto en cualquiera de los sitios donde pueda hacerse efectiva la garantía.
4. El lugar donde se pueden adquirir partes, componentes, consumibles y accesorios, así como hacer válida esta garantía es en cualquiera de las direcciones mencionadas posteriormente.

ESTA PÓLIZA NO SE HARÁ EFECTIVA EN LOS SIGUIENTES CASOS:

- 1.- Cuando el producto ha sido utilizado en condiciones distintas a las normales.
- 2.- Cuando el producto no ha sido operado de acuerdo con el instructivo de uso.
- 3.- Cuando el producto ha sido alterado o reparado por personal no autorizado por Electrónica Steren S.A. de C.V.

El consumidor podrá solicitar que se haga efectiva la garantía ante la propia casa comercial donde adquirió el producto. Si la presente garantía se extraviara, el consumidor puede recurrir a su proveedor para que le expida otra póliza, previa presentación de la nota de compra o factura respectiva.

DATOS DEL DISTRIBUIDOR

Nombre del Distribuidor _____

Domicilio _____

Fecha de entrega _____

ELECTRÓNICA STEREN S.A. DE C.V.

Biólogo Maximino Martínez, núm. 3408, col. San Salvador Xochimanca, Azcapotzalco, Ciudad de México, C.P. 02870, RFC: EST850628-K51

STEREN PRODUCTO EMPACADO S.A. DE C.V.

Autopista México-Querétaro, Km 26.5, sin número, Nave Industrial 3-A, col. Lomas de Boulevares, Tlalnequía de Baz, Estado de México, C.P. 54020, RFC: SPE-941215-H43

En caso de que tu producto presente alguna falla, o si tienes alguna duda o pregunta, por favor, llama a nuestro Centro de Atención a Clientes, en donde con gusto te atenderemos en todo lo relacionado con tu producto Steren.

Centro de Atención a Clientes: (55) 15 16 60 00



Atención a clientes
(55) 1516 6000

f /steren.mexico
@steren.oficial
SterenMedia

comentarios@steren.com.mx

www.steren.com.mx

