



IMPORTANTE

Por favor, lee completamente y con atención este instructivo, antes de realizar cualquier acción con el equipo, para saber cómo utilizarlo adecuadamente.

La información es presentada únicamente como referencia; debido a actualizaciones pueden existir diferencias. Las imágenes mostradas son ilustrativas. El diseño y el funcionamiento del producto pueden variar sin previo aviso.

Consulta nuestra página www.steren.com para obtener la versión más reciente de este manual.

PRECAUCIONES

- No desarmes o modifiques el radio ni los accesorios por ninguna razón.
- No toques la antena o cualquier otra parte metálica expuesta, mientras transmites.
- Siempre apaga el radio antes de recargar la batería.
- Evita cargar la batería en ciclos cortos de tiempo; esto podría acortar su tiempo de vida.
- No uses cargadores diferentes al suministrado.
- No cargues la batería ni conectes el cargador, si algún elemento está húmedo o mojado.
- No utilices ni almacenes el equipo en espacios o ambientes húmedos.
- No expongas la batería a temperaturas altas ni a la incidencia directa y continua del sol.
- No sumerjas la batería en líquidos.
- Evita que el equipo sufra golpes o caídas.
- No conectes la batería si esta se encuentra en mal estado o se aprecia deformada.
- Retira la batería, si el equipo no será usado por periodos largos (varios meses).
- Evita que el radio tenga contacto con agua o con otros líquidos.
- Cualquier reparación no autorizada anulará la garantía.
- No deseches este o cualquier equipo electrónico en tiraderos comunes. Contacta a la autoridad encargada del correcto tratamiento de residuos o desechos electrónicos en tu localidad, o acude a una planta de reciclaje.
- Los niños deben ser supervisados para asegurarse de que no empleen el aparato como juguete.

“La operación de este equipo está sujeta a las siguientes dos condiciones: (1) es posible que este equipo o dispositivo no cause interferencia perjudicial y (2) este equipo o dispositivo debe aceptar cualquier interferencia, incluyendo la que pueda causar su operación no deseada”

ÍNDICE

CONTENIDO Y DESCRIPCIÓN DEL EQUIPO	3
INICIO RÁPIDO	4
OPERACIÓN BÁSICA	6
ESPECIFICACIONES	9

CONTENIDO Y DESCRIPCIÓN DEL EQUIPO

Radio

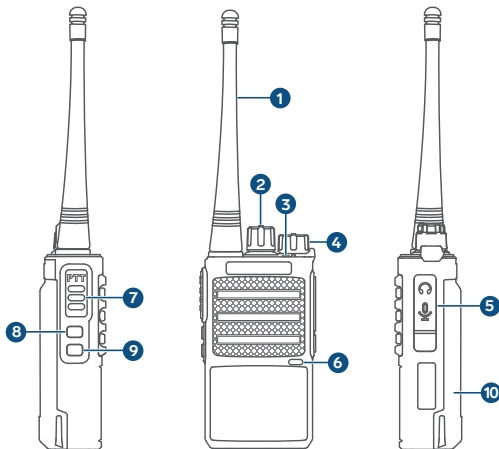

1. Antena
2. Selector de canal
3. Indicador LED
4. Encendido/ Apagado / Volumen
5. Conector para accesorios
6. Micrófono
7. Botón PTT (Push-To-Talk)
8. Botón P1 (Es programable. Su función predefinida es Monitor de canal)
9. Botón P2 (Es programable. Su función predefinida es Escaneo de canales)
10. Batería

Cargador

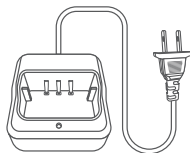

Correa



Clip para cinturón y tornillos

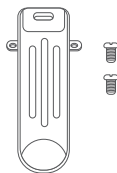

INICIO RÁPIDO

■ Instalar y retirar la batería

- 1** Inserta la batería en la parte trasera del radio. Asegúrate de que el seguro de retención haga clic.

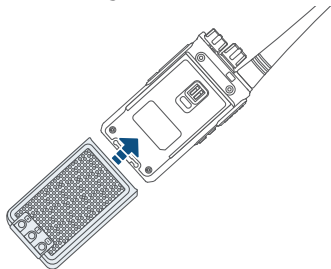

- 2** Para remover la batería, desliza el seguro de retención hacia abajo y desplaza la batería hasta retirarla por completo.

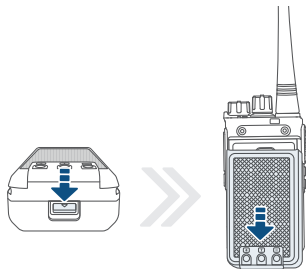

■ Conectar la antena

¡ATENCIÓN!

Nunca transmitas, si la antena no está colocada en el radio correctamente. Transmitir sin la antena puede provocar daños a los componentes del radio.

Atornilla la antena en el conector de la parte superior del radio.

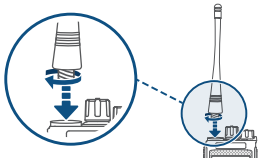

Aprieta solo lo necesario para que la antena quede sujeta. Si la aprietas excesivamente, podrías causar daños en las piezas.

■ Instalar el clip para cinturón

Usa los dos tornillos incluidos, para fijar el clip en el zócalo posterior del radio.

Presiona levemente el clip contra el radio para enderezar la base, ya que por la tensión del resorte la base no quedará plana al principio.

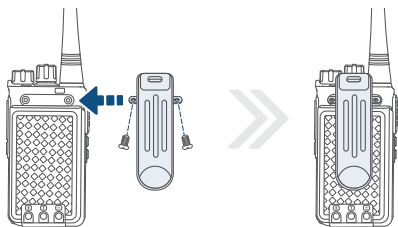

■ Colocar la correa

- 1** Inserta el hilo de la correa en el agujero que se encuentra en el cuerpo del radio.

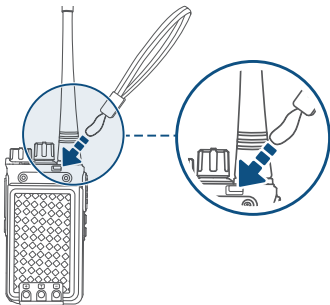

- 2** Haz pasar el resto de la correa por medio del hilo y después ténsalo.

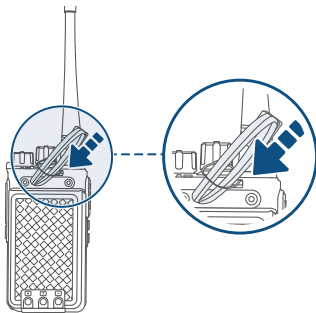

■ Recargar la batería

- 1 Conecta el cargador a una toma de corriente.

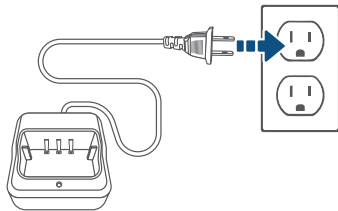

- 2 Inserta el radio (apagado) en el espacio del cargador. Usa las guías laterales para que la postura sea correcta.



Al colocar el radio en la base, la luz indicadora del cargador pasará a color rojo mientras se recarga la batería. Cuando la carga esté completa, cambiará a verde.

¡ATENCIÓN!

El tiempo de carga estimado es de aproximadamente 4 horas. No dejes el radio conectado por más tiempo.

OPERACIÓN BÁSICA

■ Encender y apagar el radio

Para encender el radio, gira la perilla de **Encendido / Apagado / Volumen** hacia la izquierda hasta escuchar un clic.



Para apagar el radio, gira la perilla hacia la derecha hasta escuchar un clic.



Ajustar el volumen

Gira la perilla de **Encendido / Apagado / Volumen** hacia la izquierda para aumentar el volumen o hacia la derecha para disminuirlo.

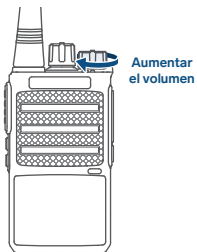

¡ATENCIÓN!

Subir demasiado el volumen puede causar molestias y daños auditivos a largo plazo. Selecciona un nivel de volumen moderado.

Seleccionar un canal

Ubica el marcador del Selector de canal en el número del canal deseado.



Se emitirá un mensaje (en inglés) que indica el número del canal seleccionado.



■ Hacer una llamada

- 1 Selecciona el mismo canal en todos los equipos que deseas conectar.
- 2 Presiona el botón **PTT** y comienza a transmitir un mensaje.

El indicador LED encenderá en rojo en el radio que transmite y en verde en el radio que recibe.

Para transmitir el mensaje de forma más clara, sin saturar el micrófono, se recomienda hablar a una distancia de 2,5 a 5 cm del radio.



ESPECIFICACIONES

Alimentación: 4,2 V --- 450 mA

Batería: 3,7 V --- 1700 mAh

Rango de frecuencia: UHF 400 a 470 MHz

Canales: 16

Espacio de canales: 12,5 kHz

Rango de temperatura de operación: -20 °C a 60 °C

Transmisor: UHF

Poder de transmisión: $\leq 2,5$ W

Frecuencia de estabilización: $\pm 2,5$ ppm

Modo de modulación: FM (F3E)

Emisiones espurias: ≤ -36 dB

Ruido FM: ≤ -40 dB

Distorsión de audio: $\leq 5\%$

Potencia del canal adyacente: ≥ 55 dB

Desviación de frecuencia máxima: $\leq \pm 5$ kHz

Receptor: UHF

Frecuencia de estabilización: $\pm 2,5$ ppm

Sensibilidad (a 12dB SINARD): $< 0,2$ μ V

Ancho de banda del receptor FM: $\geq \pm 7$ kHz

Selectividad del canal adyacente: ≥ 60 dB

Promedio de rechazo de intermodulación: ≥ 60 dB

Anti interferencia de ondas espurias: ≥ 60 dB

Potencia de salida de audio: 400 mW

Base cargadora:

Alimentación: 100 a 240 V~ 50/60Hz 3W

Salida: 4,2 V --- 450 mA

Las especificaciones pueden cambiar sin previo aviso.

PÓLIZA DE GARANTÍA

Producto: Radio intercomunicador

Modelo: RAD-410

Marca: Steren



Esta póliza garantiza el producto por el término de un año en todos sus componentes y mano de obra, y tres meses en la batería, contra cualquier defecto de fabricación y funcionamiento, a partir de la fecha de entrega.

CONDICIONES

- 1.- Para hacer efectiva la garantía, debe presentarse esta póliza, factura o comprobante de compra y el producto, en el lugar donde fue adquirido o en Electrónica Steren S.A. de C.V.
- 2.- Electrónica Steren S.A de C.V. se compromete a reparar el producto en caso de estar defectuoso, sin ningún cargo al consumidor. Los gastos de transportación serán cubiertos por el proveedor.
- 3.- El tiempo de reparación en ningún caso será mayor a 30 días, contados a partir de la recepción del producto en cualquiera de los sitios donde pueda hacerse efectiva la garantía.
- 4.- El lugar donde se pueden adquirir partes, componentes, consumibles y accesorios, así como hacer válida esta garantía es en cualquiera de las direcciones mencionadas posteriormente.

ESTA PÓLIZA NO SE HARÁ EFECTIVA EN LOS SIGUIENTES CASOS:

- 1.- Cuando el producto ha sido utilizado en condiciones distintas a las normales.
- 2.- Cuando el producto no ha sido operado de acuerdo con el instructivo de uso.
- 3.- Cuando el producto ha sido alterado o reparado por personal no autorizado por Electrónica Steren S.A. de C.V.

El consumidor podrá solicitar que se haga efectiva la garantía ante la propia casa comercial donde adquirió el producto.

Si la presente garantía se extraviara, el consumidor puede recurrir a su proveedor para que le expida otra póliza, previa presentación de la nota de compra o factura respectiva.

DATOS DEL DISTRIBUIDOR

Nombre del Distribuidor _____

Domicilio _____

Fecha de entrega _____

ELECTRÓNICA STEREN S.A. DE C.V.

Biólogo Maximino Martínez, núm. 3408, col. San Salvador Xochimanca, Azcapotzalco, Ciudad de México, C.P. 02870, RFC: EST850628-K51

STEREN PRODUCTO EMPACADO S.A. DE C.V.

Autopista México-Querétaro, Km 26.5, sin número, Nave Industrial 3-A, col. Lomas de Boulevares, Tlalnepantla de Baz, Estado de México, C.P. 54020, RFC: SPE-941215-H43

En caso de que tu producto presente alguna falla, o si tienes alguna duda o pregunta, por favor, llama a nuestro Centro de Atención a Clientes, en donde con gusto te atenderemos en todo lo relacionado con tu producto Steren.

Centro de Atención a Clientes

(55) 15 16 60 00

Atención a clientes
(55) 1516 6000

[f /steren.mexico](#)
[@ @steren.oficial](#)
[SterenMedia](#)

comentarios@steren.com.mx

www.steren.com.mx

