



# Sistema Android TV Box

---

*Manual de instrucciones*

**DLATINUM**

line



## IMPORTANTE



Por favor, lee completamente y con atención este instructivo, antes de realizar cualquier acción con el equipo, para saber cómo utilizarlo adecuadamente.

La información es presentada únicamente como referencia; debido a actualizaciones pueden existir diferencias. Consulta nuestra página [www.steren.com](http://www.steren.com) para obtener la versión más reciente de este manual.

Las imágenes mostradas en este manual son de carácter ilustrativo. El diseño y el funcionamiento del producto pueden variar sin previo aviso.

## PRECAUCIONES ⚠

- Una vez que inicies el sistema y lo configures, no lo regreses por ningún motivo a los valores iniciales de fábrica.
- No descargues aplicaciones no compatibles con el dispositivo, ya que esto podría causar mal funcionamiento.
- Este equipo no debe usarse en lugares con goteras o salpicaduras de agua.
- Utiliza un paño suave y seco para limpiarlo.
- Cualquier reparación no autorizada anulará la garantía.
- Evita golpear o dejar caer el equipo.
- El equipo no debe permanecer expuesto a condiciones de temperatura extremas.
- El uso adecuado de este producto es responsabilidad de quien lo emplea.
- Los niños deben ser supervisados para asegurarse de que no empleen el aparato como juguete.
- No deseches este o cualquier equipo electrónico en tiraderos comunes. Contacta a la autoridad encargada del correcto tratamiento de residuos o desechos electrónicos en tu localidad, o acude a una planta de reciclaje.

La operación de este equipo está sujeta a las siguientes dos condiciones: (1) es posible que este equipo o dispositivo no cause interferencia perjudicial y (2) este equipo o dispositivo debe aceptar cualquier interferencia, incluyendo la que pueda causar su operación no deseada.

## ÍNDICE

CONTENIDO Y DESCRIPCIÓN	4
PREPARATIVOS	7
CONFIGURACIÓN INICIAL	9
PANTALLA PRINCIPAL	18
GUÍA DE APLICACIONES PREINSTALADAS	19
CÓMO VISUALIZAR TODAS LAS APLICACIONES INSTALADAS	22
CÓMO CAMBIAR EL NOMBRE DEL DISPOSITIVO	25
CÓMO CONECTAR UN EQUIPO POR BLUETOOTH	28
CHROMECAST	31
USO CON DISPOSITIVOS STEREN HOME	32
ASISTENTE DE VOZ	32
ESPECIFICACIONES	34

**NOTA:** Para agregar la aplicación de NETFLIX a la barra de apps favoritas sigue las instrucciones desde la página 22.

### Android TV Box

.....

*Vista frontal*

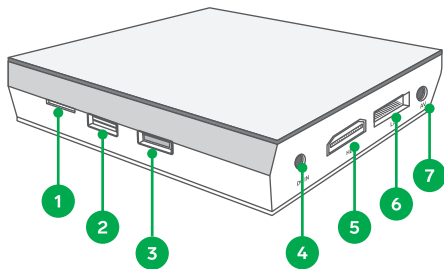

*Vista posterior*

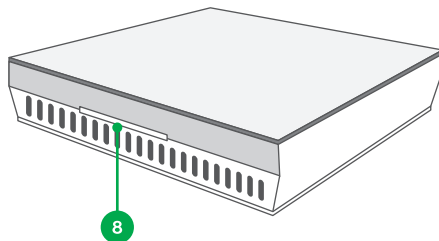

1. Ranura para microSD
2. Puerto USB 3.0
3. Puerto USB 2.0
4. Entrada de alimentación

5. Salida HDMI
6. Puerto Ethernet
7. Salida de audio por 3,5 mm\*
8. Indicador de estado

\*Función no disponible

## Control remoto

.....

1. Micrófono
2. Apagar / Encender
3. Navegación arriba
4. Navegación izquierda
5. Navegación abajo
6. Regresar
7. Disminuir volumen
8. Accesos directos a aplicaciones
9. Aumentar volumen
10. Activar control por voz
11. Página de inicio
12. Navegación derecha
13. Seleccionar / Confirmar / OK
14. Silencio
15. Luz indicadora

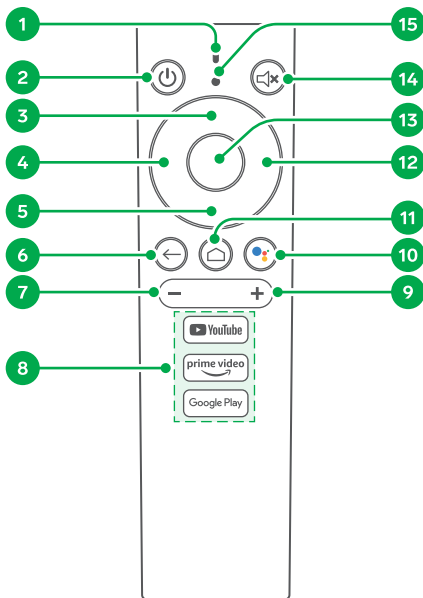

## Eliminador

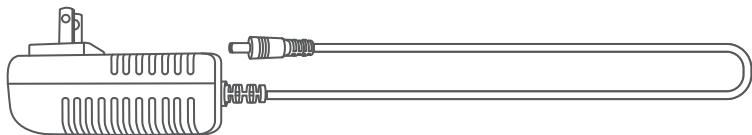

## Cable HDMI

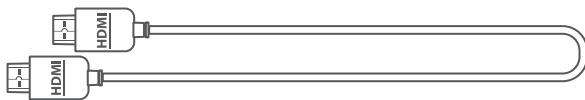

## PREPARATIVOS

### Coloca las baterías en el control

Coloca 2 baterías<sup>1</sup> AAA en el compartimento del control. Asegúrate de ponerlas con la polaridad de forma correcta.

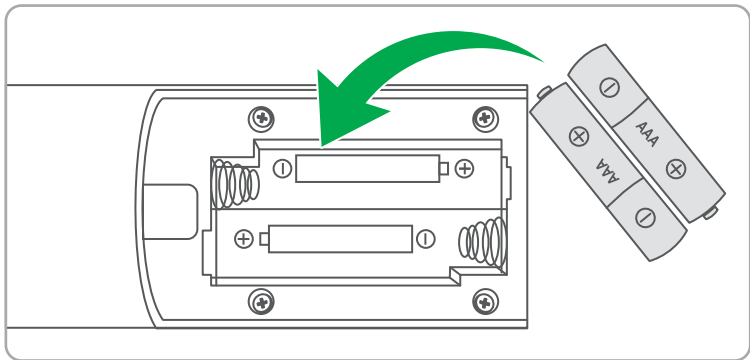

<sup>1</sup>De venta por separado

## • Identifica los botones de navegación y selección en el control

Los botones de la rueda de navegación  del control te ayudan a mover el cursor entre las opciones que se encuentran habilitadas en una pantalla; con el botón central seleccionas una opción.

También es posible conectar un mouse o un teclado (ambos de venta por separado) por USB al TV Box.

## • Conecta el TV Box a la pantalla

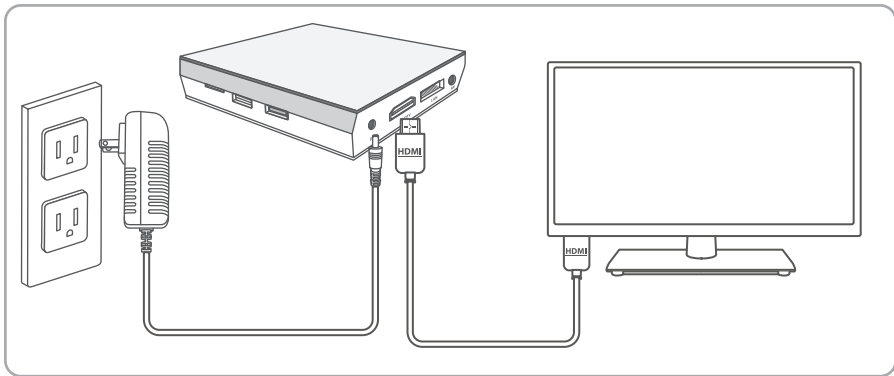

Selecciona en tu TV el tipo y número de entrada de video HDMI (si es que tiene más de 1 puerto).  
*El TV Box encenderá automáticamente, al conectarlo a la corriente eléctrica.*



## CONFIGURACIÓN INICIAL

### IMPORTANTE

Una vez que inicies el sistema y lo configures, no lo regreses por ningún motivo a los valores iniciales de fábrica.

- 1 Cuando el equipo sea conectado a la toma eléctrica, el sistema comenzará a cargar. Espera unos segundos. *El indicador del TV Box se iluminará en color azul claro, esto significa que el equipo está encendido, pero sin conexión a internet.*
- 2 La pantalla mostrará las indicaciones para sincronizar el control. A no más de 20 cm de distancia del TV Box, en el control presiona el botón central (**OK**) y el de bajar volumen (-) hasta que la luz indicadora del control destelle.

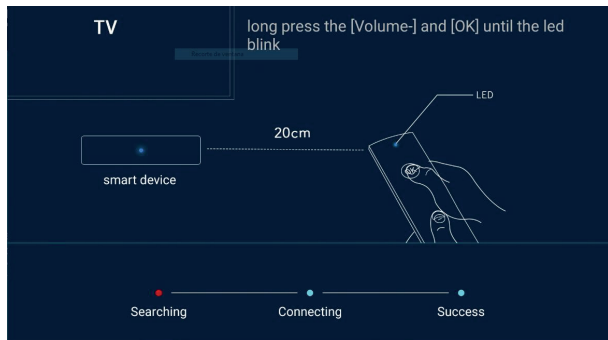

Espera a que se localice el control. Una vez realizada la sincronización, la pantalla avanzará automáticamente.

3

Selecciona el idioma.

Bienvenido

English (India)

English (United Kingdom)

Español (España)

Español (Estados Unidos)

Filipino

Français (Canada)

Français (France)

Hrvatski

Indonesia



Selecciona **Continuar** u **Omitir**, según la siguiente información:

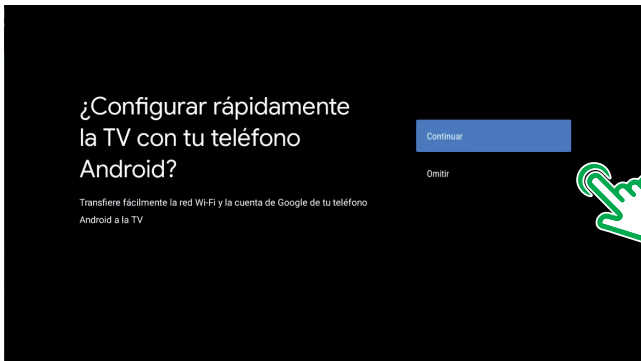

**a) Continuar:**

Sincroniza tu teléfono, para brindarle al TV Box la cuenta de usuario de Gmail y los datos de la red. Esto puede tomar varios minutos en los que deberás seguir las instrucciones que se muestren tanto en tu pantalla como en tu celular, para verificar y dar acceso a la cuenta. Si elegiste esta opción, ve directamente a la sección “Pantalla principal” de este instructivo.

**b) Omitir:**

Ingresas la cuenta de usuario de Gmail y los datos de la red manualmente. Si elegiste esta opción, continúa con el paso 5.

5

Si la conexión a internet será inalámbrica (Wi-Fi), selecciona la red y escribe la contraseña; de lo contrario, conecta el cable de red entre tu router y el TV Box.

## Selecciona tu red Wi-Fi

También puedes conectarte a Internet con un cable de Ethernet.



Steren\_PTN



Steren\_Wireless



Inspeccion 2.4G



STEREN\_mesh\_vnt



STEREN\_mesh\_vnt\_Touch



Home0805



Otra red...

**6**

Selecciona **Acceder** e ingresa los datos de tu cuenta de Gmail.



Para controlar tus dispositivos Smart por comandos de voz, es necesario:

- Que los equipos a controlar estén dados de alta en la aplicación *Google Home* con el Skill adecuado del producto a controlar.
- Que la cuenta dada de alta en el TV Box sea la misma en la que están los dispositivos en la app *Google Home*.

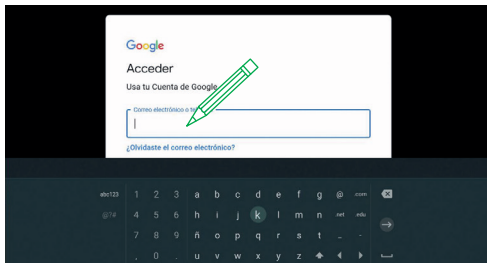

**7**

Decide si aceptas o no los subsecuentes permisos de acceso para mejorar la experiencia de uso. Si declinas o niegas algunas solicitudes, es probable que algunas funciones no estén disponibles más adelante.

Google

## Condiciones del servicio

Si continúas, significa que aceptas las Condiciones del servicio y la Política de Privacidad de Google, y las Condiciones del servicio de Google Play.

Este dispositivo puede recibir e instalar actualizaciones y apps de Google, del fabricante o del proveedor. Es posible que algunas de estas apps ofrezcan compras directas. Puedes quitarlas o modificar sus permisos en la configuración del dispositivo cuando lo desees.

Google también recopila y almacena temporalmente el historial de audio y voz del micrófono para mejorar la experiencia del producto.

Aceptar

Condiciones del Servicio

Política de Privacidad

Condiciones del Servicio de Google Play

Google

## Ubicación

Permite que Google use la ubicación de los dispositivos para mejorar tu experiencia. Es posible que algunas funciones de la aplicación o la plataforma, como la transmisión de contenido local o la programación en vivo, requieran la ubicación del dispositivo para funcionar correctamente. Puedes compartir esta información con apps de terceros al instalarlas o ejecutarlas y ajustar los permisos correspondientes en Configuración en cualquier momento.

Sí

No



## Ayuda a mejorar Android

Envíale automáticamente a Google información de diagnóstico (como informes de fallos y datos de uso del dispositivo, las apps y Chromecast integrado). Estos datos no se usarán para identificarte y puedes ajustar estos permisos en cualquier momento en la configuración del dispositivo. Obtén más información en [g.co/AndroidUsageHelp](https://g.co/AndroidUsageHelp) y [g.co/cast/device\\_stats](https://g.co/cast/device_stats).

Sí

No



Controla mejor la TV con la voz



Descubre contenido en todas las apps

Continuar





## Información que debes tener en cuenta

Servicios y privacidad [?](#)

Google envía un código único a los servicios con los que te conectas.

Continuar



## Obtén resultados personales

Activa los resultados personales a fin de usar la voz para acceder a tu correo electrónico, consultar tu calendario, obtener ayuda con pagos y mucho más en este dispositivo.

Ten en cuenta que todas las personas que usen este dispositivo también podrán ver tus resultados personales. Puedes desactivar esta función en la configuración del Asistente.

Activar

No, gracias





8

Selecciona las aplicaciones que deseas que estén precargadas en el sistema. Al terminar, selecciona **Continuar**.

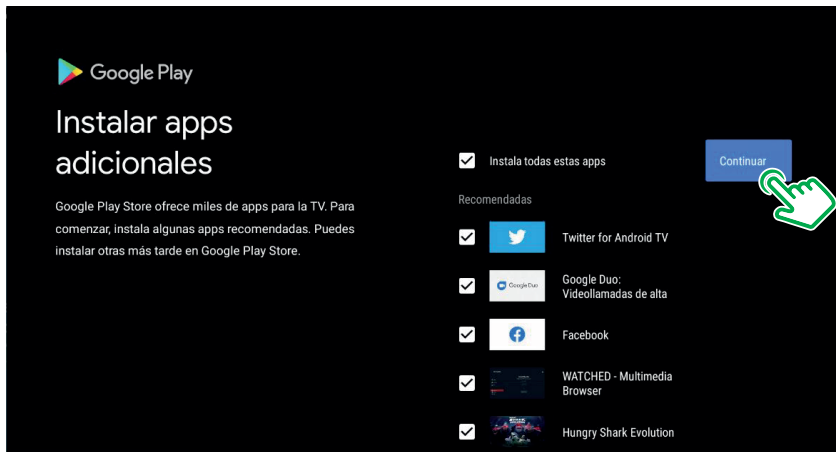

The screenshot shows the Google Play TV interface. At the top left is the Google Play logo. The main heading is "Instalar apps adicionales". Below it, a paragraph states: "Google Play Store ofrece miles de apps para la TV. Para comenzar, instala algunas apps recomendadas. Puedes instalar otras más tarde en Google Play Store." On the right side, there is a list of recommended apps, each with a checked checkbox and a blue button labeled "Continuar". A green hand icon with a white outline is pointing at the "Continuar" button. The list of apps includes: "Instala todas estas apps", "Twitter for Android TV", "Google Duo: Videollamadas de alta", "Facebook", "WATCHED - Multimedia Browser", and "Hungry Shark Evolution".

Google Play

## Instalar apps adicionales

Google Play Store ofrece miles de apps para la TV. Para comenzar, instala algunas apps recomendadas. Puedes instalar otras más tarde en Google Play Store.

Instala todas estas apps

Recomendadas

 Twitter for Android TV

 Google Duo: Videollamadas de alta

 Facebook

 WATCHED - Multimedia Browser

 Hungry Shark Evolution

Continuar

¡Listo!

*En la pantalla se mostrará una introducción al sistema para que lo conozcas mejor.*

## PANTALLA PRINCIPAL

Asistente de búsqueda  
por voz o por escritura

Aplicaciones favoritas

Ajustes

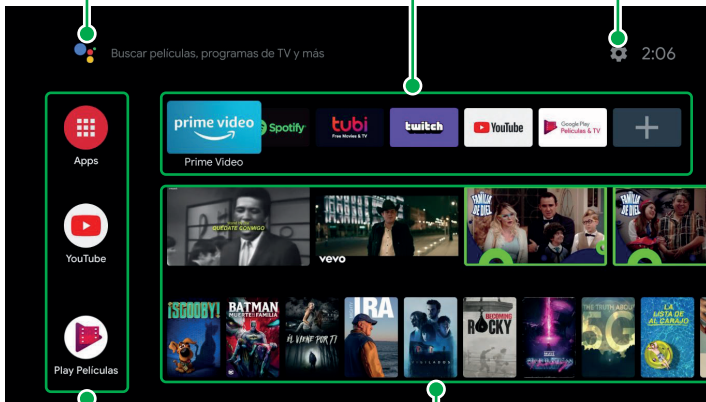

Barra de canales

Contenido sugerido o reciente de los canales

## GUÍA DE APLICACIONES PREINSTALADAS

### IMPORTANTE

Por ningún motivo borres las aplicaciones preinstaladas.



NETFLIX

Ingresa a esta aplicación de Netflix para visualizar contenido en streaming de series o películas.  
**IMPORTANTE: No actualices esta aplicación. Está diseñada para funcionar solo con este dispositivo.**



Spotify

Reproduce música o podcast en streaming.



tubi  
Free Movies & TV

Utiliza este servicio de videos de acción, comedia, drama, anime, terror y ciencia ficción.



twitch

Mira tus juegos y eventos favoritos, y chatea sobre ellos.



YouTube

Disfruta de videos de los canales que sigues o los sugeridos.



Google Play  
Películas & TV

Alquila películas en Google Play, para verlas en esta app.



Google Play  
Music

Compra música en Google Play y escúchala al instante.



Google Play  
Store

Ingresa a la tienda de aplicaciones de Google.



Busca actualizaciones del sistema.

---



Lanza o ejecuta fácilmente aplicaciones, para transferirlas de forma paralela al TV Box.

---



Explora las carpetas de las memorias instaladas en el equipo, así como la memoria interna.

---



Accede al Asistente de instalación de aplicaciones.

---



Encuentra increíbles juegos y obtén logros y puntuaciones más altas para registrarlas en tu usuario.

---



Ingresa al reproductor de video.

---



Descubre videos increíbles de algunos de los mejores creadores del mundo.

---



Accede a la aplicación de HBO para servicio de streaming.

---











Reproduce contenido de películas o cortos extranjeros.

---



Mira TV en línea, películas o programas, y escucha audiolibros.

---

	Observa canales con contenido clasificado para menores.
	Visualiza contenido en streaming de series, películas o canales.
	Configura y ve canales de televisión.
	Observa contenido de las personas que sigues en la red social.
	Visualiza películas y series de la cadena Fox.
	Reproduce tu música y videos favoritos almacenados en la memoria.
	Revisa la información DRM (Widevine, PLayReady, etc.) del macro DRM de Android.
	Ingresa al Centro de medios, una multiplataforma, centro de entretenimiento gratuito y de código abierto.
	Accede a esta plataforma de conectividad de audio y video, para realizar llamadas entre usuarios.

Las aplicaciones requieren de configuración o inicio de sesión de cuenta.

## CÓMO VISUALIZAR TODAS LAS APLICACIONES INSTALADAS

- 1 Desde la pantalla principal, selecciona **Agregar app a favoritos**.

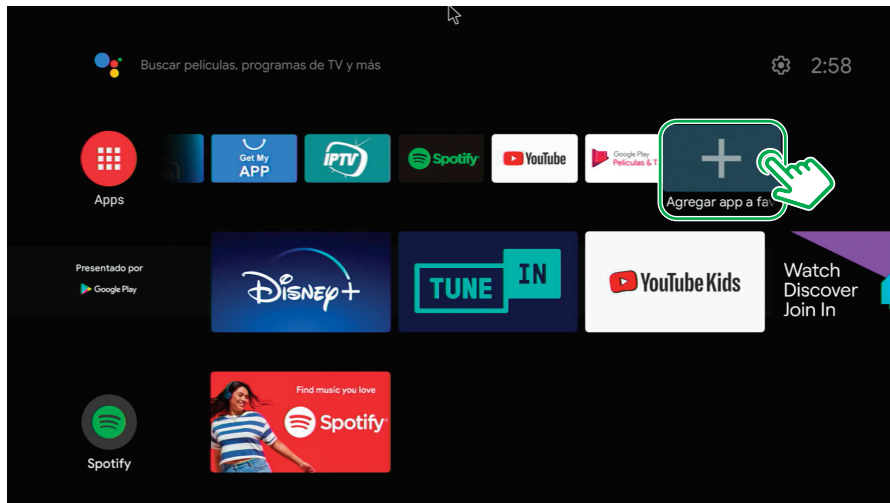

2

Selecciona SlideLoad Launcher APLICACIONES.

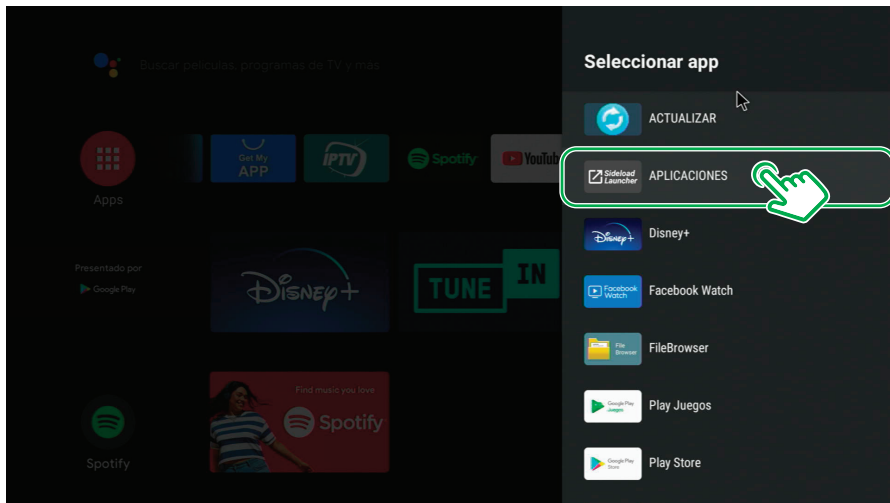

3

Al regresar a la pantalla principal, selecciona **SideLoad Launcher** para abrir la cuadrícula completa de aplicaciones y selecciona la aplicación que deseas abrir, por ejemplo *Netflix*.

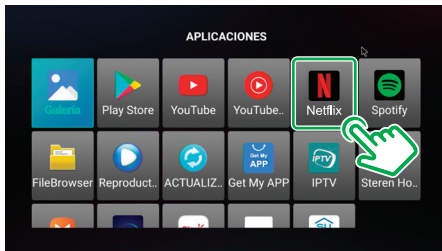
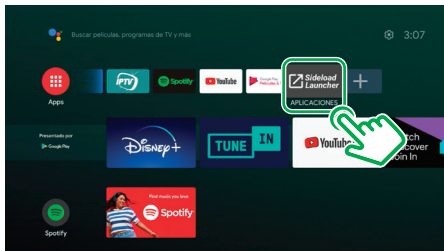



## CÓMO CAMBIAR EL NOMBRE DEL DISPOSITIVO

- 1 Selecciona el ícono de configuración.

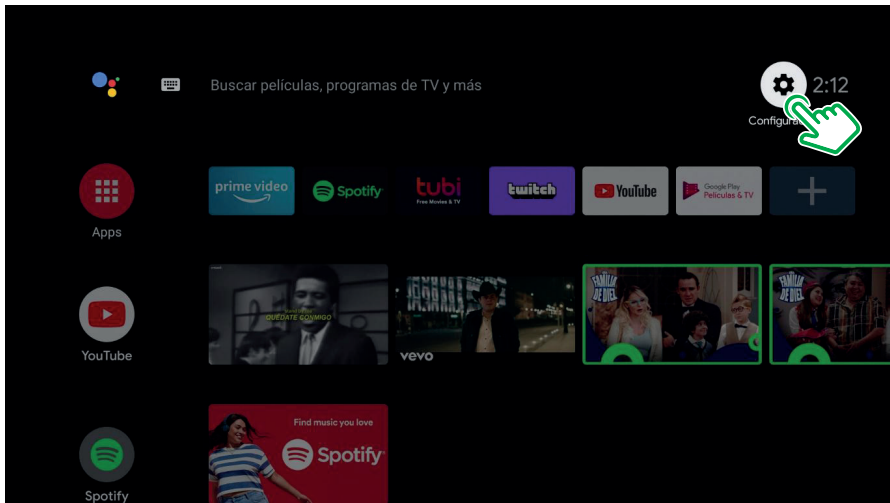

2

Elige la primera opción del menú.

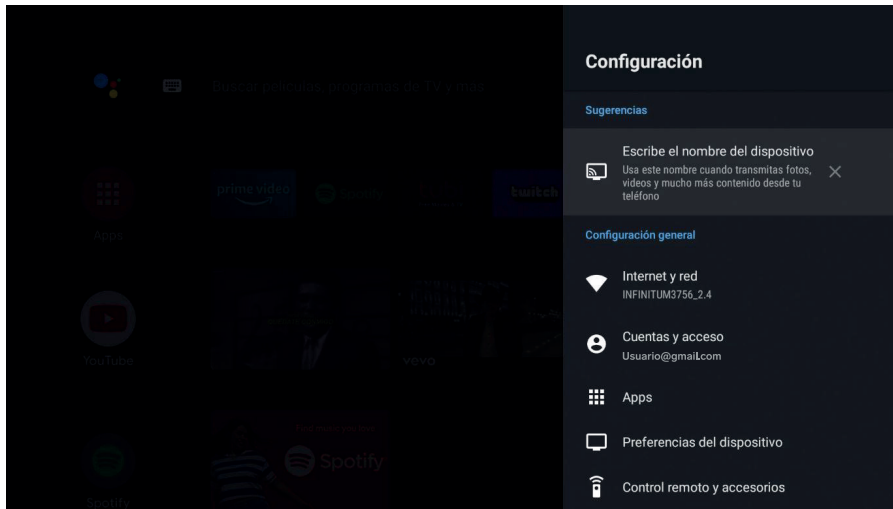

- 3** Selecciona un nombre para tu equipo o **ingresa un nombre personalizado.**

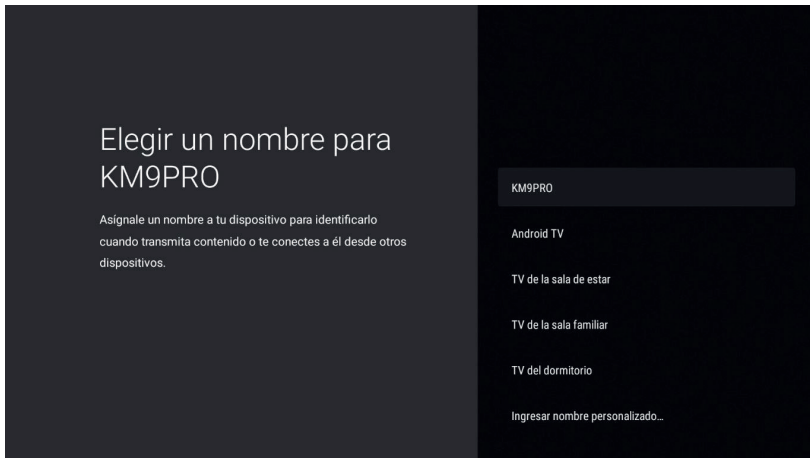

- 4** Presiona el botón de  en el control, para regresar a la pantalla principal.

## CÓMO CONECTAR UN EQUIPO POR BLUETOOTH

- 1 Selecciona el ícono de configuración.

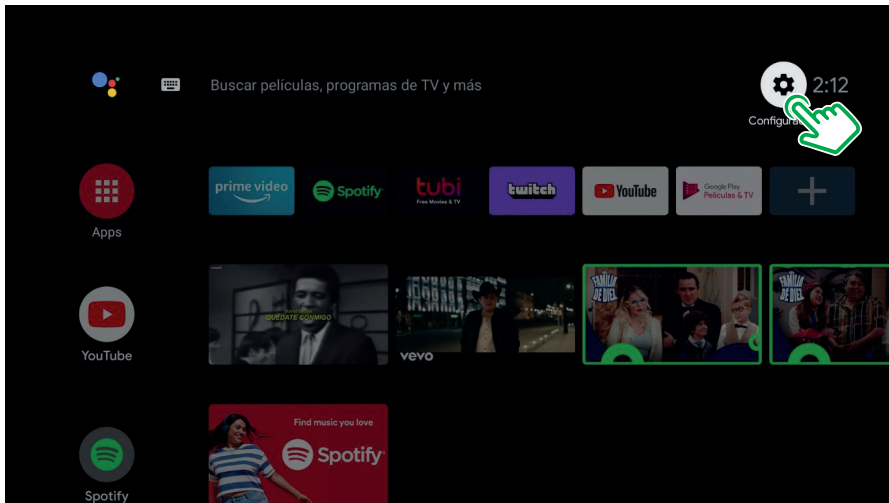

2

Del menú, elige **Control remoto y accesorios**.

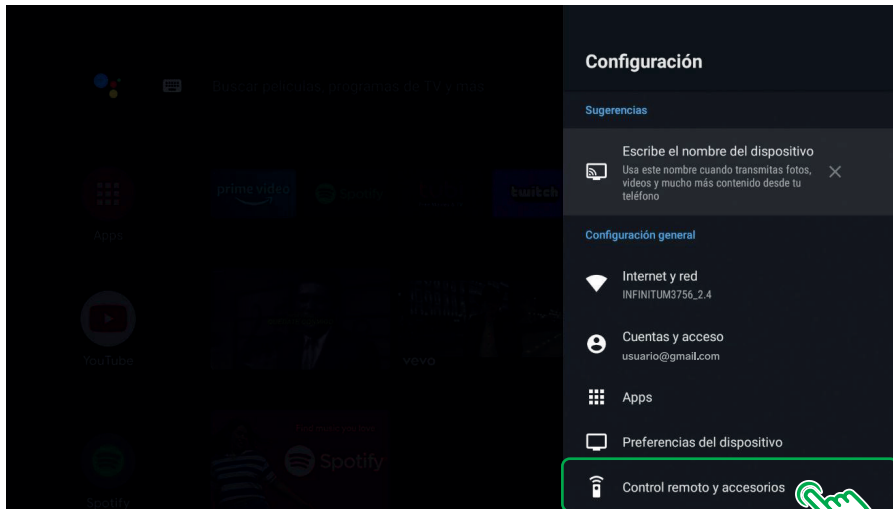

**3** Da clic en **Agregar accesorio**.

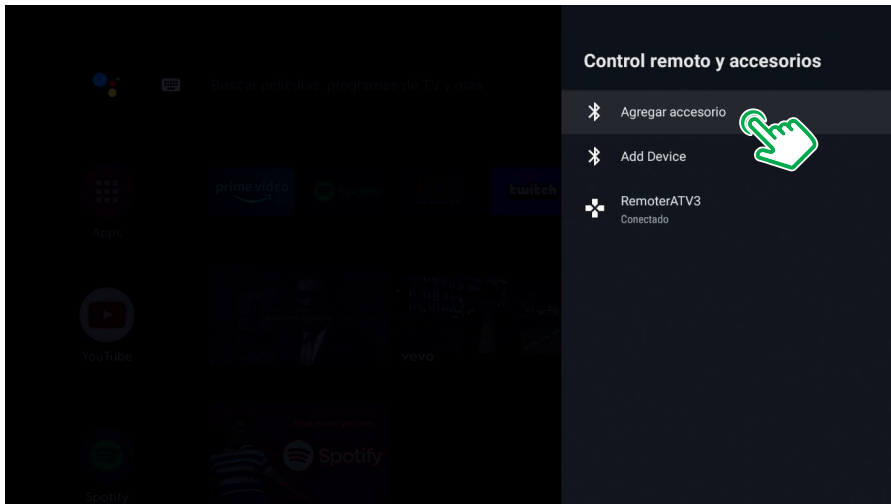

**4** Espera a que el equipo ubique el dispositivo y selecciónalo.

## CHROMECAST

Esta función siempre está activa, por lo que solo tendrás que seleccionar el dispositivo TV Box (con el nombre asignado), en la aplicación desde donde enviarás el contenido.

- Es importante que el TV Box se encuentre en la pantalla principal.
- Tanto el celular como el TV Box deben estar en la misma red.

### Celular

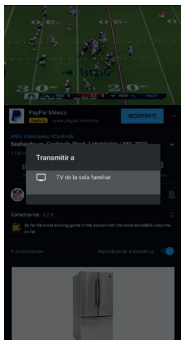

### Pantalla



## USO CON DISPOSITIVOS STEREN HOME

Para controlar tus dispositivos **Steren Home**, es necesario:

- Que los equipos a controlar estén dados de alta en la aplicación *Google Home* con el Skill de **Steren Home**.
- Que la cuenta de Gmail dada de alta en el TV Box sea la misma en la que están los dispositivos en la app *Google Home* en tu teléfono.

No es necesario instalar ninguna aplicación adicional en el TV Box; solo comienza a controlar los dispositivos con el asistente de voz.

## ASISTENTE DE VOZ

- 1 En el control, presiona  para activar el Asistente.
- 2 Di un comando, pregunta o instrucción, dirigiendo la voz hacia el control.

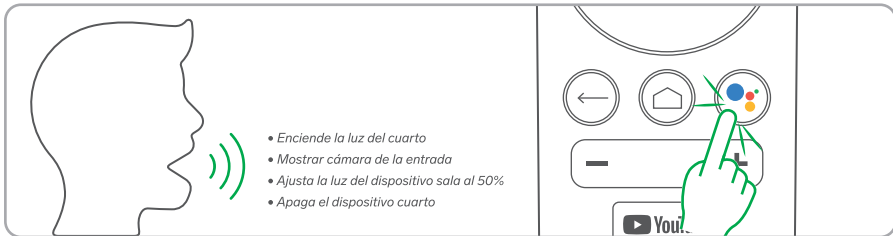



3 Espera a que el Asistente interactúe.

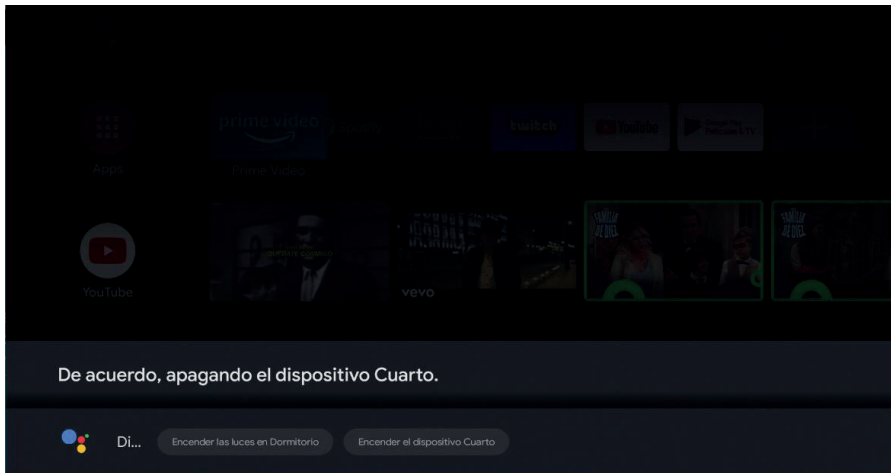

## ESPECIFICACIONES

Alimentación: 5 V  $\text{---}$  2 A

Velocidad del procesador: 2 GHz

Memoria RAM: 2 GB

Memoria ROM: 16 GB

Ranura de expansión: Hasta 32 GB

Wi-Fi: 802.11 b/g/n

Resolución máxima: 4K @ 60 fps

Decodificador de video: MPEG-1, MPEG-2, MPEG-4, H.265, H.264, VC-1, DivX, AVI, MPG, VOB, RMVB, MKV, 3GP y FLV

Temperatura de operación: 0 °C – 40 °C

Humedad relativa: <90% no condensada

### Control remoto

Alimentación: 3 V  $\text{---}$  (2 x AAA)

### Convertidor de voltaje

Alimentación: 100 – 240 V~ 50 – 60 Hz 400 mA

Salida: 5 V  $\text{---}$  2 A

Consumo: 8 Wh

Consumo en espera: <1 Wh

Las especificaciones pueden cambiar  
sin previo aviso.

# PÓLIZA DE GARANTÍA

**Producto:** Sistema Android TV Box

**Modelo:** INTV-1000

**Marca:** Steren



Esta póliza garantiza el producto por el término de un año en todos sus componentes y mano de obra, contra cualquier defecto de fabricación y funcionamiento, a partir de la fecha de entrega.

## CONDICIONES

1. Para hacer efectiva la garantía, debe presentarse esta póliza, factura o comprobante de compra y el producto, en el lugar donde fue adquirido o en Electrónica Steren S.A. de C.V.
2. Electrónica Steren S.A. de C.V. se compromete a reparar el producto en caso de estar defectuoso, sin ningún cargo al consumidor. Los gastos de transportación serán cubiertos por el proveedor.
3. El tiempo de reparación en ningún caso será mayor a 30 días, contados a partir de la recepción del producto en cualquiera de los sitios donde pueda hacerse efectiva la garantía.
4. El lugar donde se pueden adquirir partes, componentes, consumibles y accesorios, así como hacer válida esta garantía es en cualquiera de las direcciones mencionadas posteriormente.

## ESTA PÓLIZA NO SE HARÁ EFECTIVA EN LOS SIGUIENTES CASOS:

1. Cuando el producto ha sido utilizado en condiciones distintas a las normales.
2. Cuando el producto no ha sido operado de acuerdo con el instructivo de uso.
3. Cuando el producto ha sido alterado o reparado por personal no autorizado por Electrónica Steren S.A. de C.V.

El consumidor podrá solicitar que se haga efectiva la garantía ante la propia casa comercial donde adquirió el producto.

Si la presente garantía se extraviara, el consumidor puede recurrir a su proveedor para que le expida otra póliza, previa presentación de la nota de compra o factura respectiva.

## DATOS DEL DISTRIBUIDOR

Nombre del Distribuidor \_\_\_\_\_

Domicilio \_\_\_\_\_

Fecha de entrega \_\_\_\_\_

## ELECTRÓNICA STEREN S.A. DE C.V.

Biólogo Maximino Martínez, núm. 3408, col. San Salvador Xochimanca, Azcapotzalco, Ciudad de México, C.P. 02870, RFC: EST850628-K51

## STEREN PRODUCTO EMPACADO S.A. DE C.V.

Autopista México-Querétaro, Km 26.5, sin número, Nave Industrial 3-A, col. Lomas de Boulevares, Tlanepantla de Baz, Estado de México, C.P. 54020, RFC: SPE-941215-H43

En caso de que tu producto presente alguna falla, o si tienes alguna duda o pregunta, por favor, llama a nuestro Centro de Atención a Clientes, en donde con gusto te atenderemos en todo lo relacionado con tu producto Steren.

**Centro de Atención a Clientes: (55) 15 16 60 00**

---

Atención a clientes  
(55) 1516 6000

f /steren.mexico  
@steren.oficial  
SterenMedia

comentarios@steren.com.mx

[www.steren.com.mx](http://www.steren.com.mx)

---

