



## IMPORTANTE

Por favor, lee completamente y con atención este instructivo, antes de realizar cualquier acción con el equipo, para saber cómo utilizarlo adecuadamente.

La información es presentada únicamente como referencia sobre el producto; debido a actualizaciones pueden existir diferencias. Consulta nuestra página [www.stereon.com](http://www.stereon.com) para obtener la versión más reciente de este manual.

## PRECAUCIONES ⚠

- Coloca el pedestal solo en superficies planas y niveladas.
- Asegúrate de apretar cada perilla del pedestal antes de montar el baffle.
- No expongas el pedestal a condiciones de lluvia ni lo almacenes en sitios con humedad.
- Utiliza un paño suave y seco para limpiarlo.
- No fuerces las patas del pedestal al abrirlo, ya que puedes dañar las uniones de las varillas. Apóyate del poste central para ajustar la apertura.
- Este aparato no se destina para utilizarse por personas (incluyendo niños) cuyas capacidades físicas, sensoriales o mentales sean diferentes o estén reducidas, o carezcan de experiencia o conocimiento.
- Los niños deben ser supervisados para asegurarse de que no empleen el aparato como juguete.

## DESCRIPCIÓN

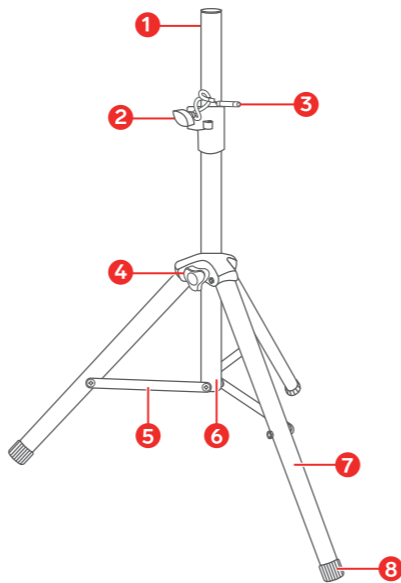

- |                                   |                          |
|-----------------------------------|--------------------------|
| 1. Bastón                         | 5. Varillas              |
| 2. Perilla para ajustar la altura | 6. Poste central         |
| 3. Seguro de nivel                | 7. Patas                 |
| 4. Perilla para ajustar la base   | 8. Gomas antiderrapantes |

## MODO DE USO

### Ajuste de base

**1** Afloja la perilla para ajustar la base.



**2** Extiende las patas del pedestal.

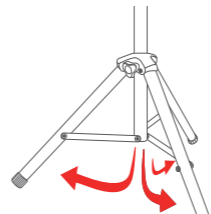

**3** Jala el poste central hacia arriba para extender un poco más las patas.

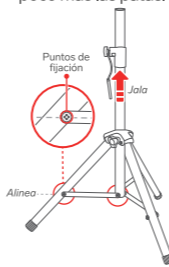

El extremo inferior del poste central debe quedar alineado a la altura de los puntos de fijación de las varillas.

**4** Aprieta la perilla para asegurar la posición.

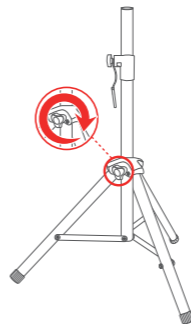

### Ajuste de altura

**1** Afloja la perilla para ajustar la altura.

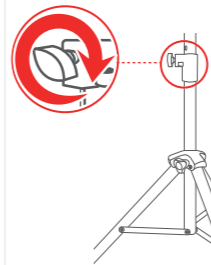

**2** Jala cuidadosamente el bastón hacia arriba. Cada orificio indica un nivel de altura.

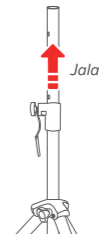

**3** Coloca el seguro de nivel en el orificio que corresponda a la altura deseada.

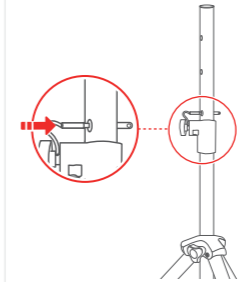

**4** Aprieta la perilla para asegurar la posición.

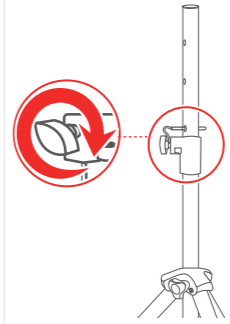

Para finalizar...

Coloca un baffle de 8" a 15" sobre el bastón, y asegúralo.



## PÓLIZA DE GARANTÍA

Producto: Pedestal (tripié) para bafles  
Modelo: BAF-150  
Marca: Stereon



Esta póliza garantiza el producto por el término de un año en todos sus componentes y mano de obra, contra cualquier defecto de fabricación y funcionamiento, a partir de la fecha de entrega.

### CONDICIONES

- Para hacer efectiva la garantía, debe presentarse esta póliza, factura o comprobante de compra y el producto, en el lugar donde fue adquirido o en Electrónica Stereon S.A. de C.V.
- Electrónica Stereon S.A. de C.V. se compromete a reparar el producto en caso de estar defectuoso, sin ningún cargo al consumidor. Los gastos de transporte serán cubiertos por el proveedor.
- El tiempo de reparación en ningún caso será mayor a 30 días, contados a partir de la recepción del producto en cualquiera de los sitios donde pueda hacerse efectiva la garantía.
- El lugar donde se pueden adquirir partes, componentes, consumibles y accesorios, así como hacer válida esta garantía es en cualquiera de las direcciones mencionadas posteriormente.

### ESTA PÓLIZA NO SE HARÁ EFECTIVA EN LOS SIGUIENTES CASOS:

- Cuando el producto ha sido utilizado en condiciones distintas a las normales.
  - Cuando el producto no ha sido operado de acuerdo con el instructivo de uso.
  - Cuando el producto ha sido alterado o reparado por personal no autorizado por Electrónica Stereon S.A. de C.V.
- El consumidor podrá solicitar que se haga efectiva la garantía ante la propia casa comercial donde adquirió el producto. Si la presente garantía se extravía, el consumidor puede recurrir a su proveedor para que le expida otra póliza, previa presentación de la nota de compra o factura respectiva.

### DATOS DEL DISTRIBUIDOR

Nombre del Distribuidor: \_\_\_\_\_  
Domicilio: \_\_\_\_\_  
Fecha de entrega: \_\_\_\_\_

ELECTRÓNICA STERON S.A. DE C.V.  
Biólogo Maximino Martínez, núm. 3408, col. San Salvador Xochimanca, Azcapotzalco, Ciudad de México, C.P. 02870, RFC: EST850628-H51

STEREON PRODUCTO EMPACADO S.A. DE C.V.  
Autopista México-Querétaro, Km 24.5, sin número, Nave Industrial 3-A, col. Lomas de Boquevarres, Tlalpan de Bax, Estado de México, C.P. 54020, RFC: SPE-941215-H43

En caso de que tu producto presente alguna falla, o si tienes alguna duda o pregunta, por favor, llama a nuestro Centro de Atención a Clientes, en donde con gusto te atenderemos en todo lo relacionado con tu producto Stereon.  
Centro de Atención a Clientes  
(55) 15 16 60 00