



IMPORTANTE



Por favor, lee completamente y con atención este instructivo, antes de realizar cualquier acción con el equipo, para saber cómo utilizarlo adecuadamente.

La información es presentada únicamente como referencia; debido a actualizaciones pueden existir diferencias. Las imágenes mostradas son ilustrativas. El diseño y el funcionamiento del producto pueden variar sin previo aviso. Consulta nuestra página www.steren.com para obtener la versión más reciente de este manual.

PRECAUCIONES

- No coloques objetos pesados sobre el decodificador.
- No uses ni almacenes el equipo en lugares con goteras o salpicaduras.
- Límpialo con un paño suave y seco.
- Evita que el equipo sufra golpes o caídas.
- No expongas el producto a temperaturas extremas.
- No dejes que el producto tenga contacto con agua o con algún otro líquido.
- No intentes abrir ni reparar el producto.
- No deseches este o cualquier equipo electrónico en tiraderos comunes. Contacta a la autoridad encargada del correcto tratamiento de residuos o desechos electrónicos en tu localidad, o acude a una planta de reciclaje.
- Los niños deben ser supervisados para asegurarse de que no empleen el aparato como juguete.

CONTENIDO Y DESCRIPCIÓN	3
Decodificador	3
Control remoto	4
CONEXIONES	5
MODO DE USO	6
Cómo localizar canales	6
Cómo cambiar los canales	7
Cómo hacer una grabación PVR (función DVR)	8
Revisar una grabación	8
ESPECIFICACIONES	9

Decodificador (panel frontal)

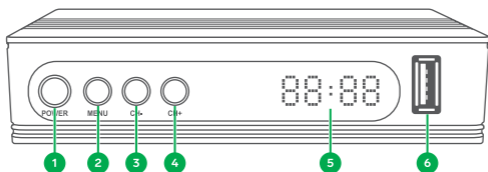

Decodificador (panel posterior)

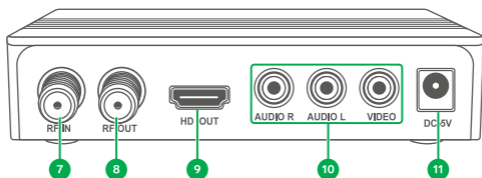

1. Activar / Poner en reposo el sistema
2. Menú
3. Canal anterior
4. Canal siguiente
5. Pantalla
6. Puerto USB

7. Entrada de antena
8. Salida coaxial para TV
9. Salida de video por HDMI
10. Salida de video por RCA
11. Entrada para eliminador

Eliminador



Cable RCA



Control remoto

1. Activar / Suspender el sistema
2. Activar CC (Close Caption)
3. Guion para selección directa de canales (ej. 1-1)
4. Activar / Desactivar el sonido
5. Guía de programación
6. Información del canal
7. Siguiete página
8. Idioma del audio
9. Iniciar grabación PVR
10. Página anterior
11. Menú
12. Canal siguiente / Canal anterior / Cursor arriba y abajo
13. Salir
14. Volumen + / volumen - / Cursor izquierda y derecha
15. Seleccionar
16. Lista de canales favoritos
17. Sin función
18. Regresar al canal anterior
19. Sin función
20. Teclado numérico
21. Teclas para uso en grabaciones o videos:
(Regresar / Adelantar / Anterior / Siguiete / Reproducir / Pausar / Detener / Repetir)
22. Función especial en menús
23. Función especial en menús
24. Ajuste de formato de pantalla
25. Programar grabación PVR

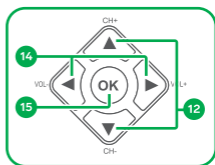
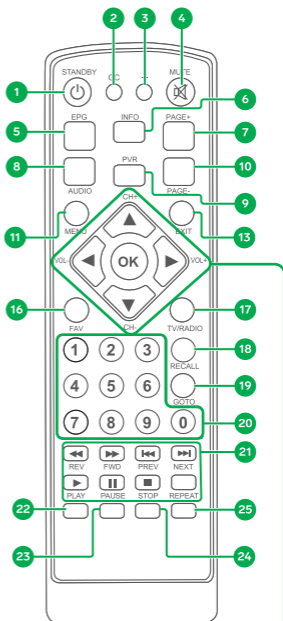

Los botones pueden tener funciones diferentes en algunos menús.

CONEXIONES

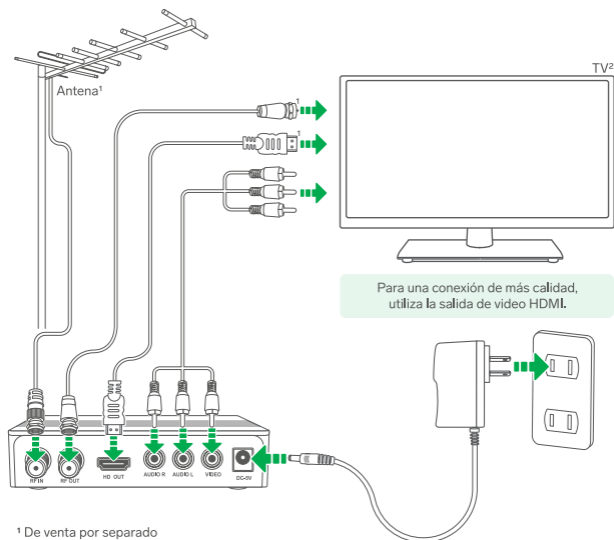

Si tu televisor no tiene conectores RCA o HDMI y quieres usar la salida **F**, sigue estos pasos:

- 1 Conecta el equipo a otra TV que sí tenga entradas RCA o HDMI.
- 2 Entra al menú **Búsqueda de canales**, y posíciónate en la opción **Modulation**.
- 3 Selecciona el modo **CH3_ON** y sintoniza la salida (**canal 3**).
- 4 Sal del menú.
- 5 Conecta tu televisor al decodificador, por medio de la salida coaxial. Luego, sintoniza la TV en el canal que elegiste.

■ Cómo localizar canales

- 1 Presiona el botón **MENU**, y dirígete a la pestaña **Búsqueda de canales**.
- 2 Posiciona la selección en la opción **Búsqueda automática**, y presiona **OK**.

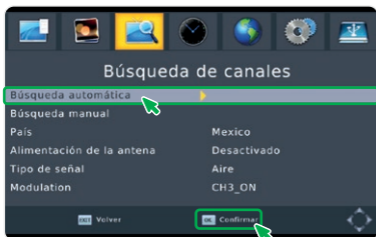

- 3 Espera a que el sistema localice los canales disponibles en el área.



RECOMENDACIONES

- ✓ Usa una antena adecuada para las condiciones de señal en la zona, puede ser aérea o interna.
- ✓ Si utilizas una antena interna, trata de colocarla en un lugar con ventanas cercanas.
- ✓ Procura que la antena tenga propiedades de recepción HD.

■ Cómo cambiar los canales

Realiza alguna de las siguientes opciones:

- Usa los botones del teclado numérico para escribir un canal específico.
- Usa las teclas **CH+** o **CH-** para ir cambiando uno a uno los canales.

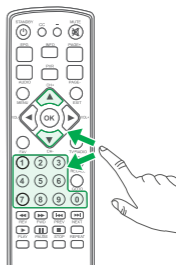

- Presiona **OK** para desplegar la lista de canales disponibles, y desplázate al canal deseado para seleccionarlo.

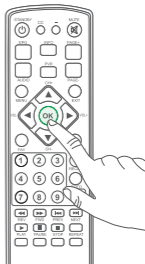

■ Cómo hacer una grabación PVR (función DVR)

- 1 Inserta una memoria USB¹ con espacio suficiente.
- 2 Durante un programa, presiona **PVR** para iniciar la grabación.
- 3 Para salir de "**Record Mode**", presiona **STOP** y después **OK** para detener, o elige **EXIT**, si deseas continuar con la grabación.

¹ De venta por separado

■ Revisar una grabación

- 1 Abre el menú y desplázate hasta la opción superior **USB**. Así podrás revisar el contenido de la memoria conectada.
- 2 Selecciona **Multimedia** y después **PVR**.
- 3 Selecciona un archivo almacenado para reproducirlo.

ESPECIFICACIONES

Alimentación: 5 V $\overline{\text{---}}$ 2 A

Resolución: 480p / 720p / 1 080i / 1 080p en HDTV
480i en SDTV

Impedancia de entrada: 75 Ω

Ancho de banda: 6 MHz

Temperatura de operación: 0 °C a 40 °C (32 °F a 104 °F)

Humedad: 20% a 90% no condensada

Temperatura de almacenamiento: -20 °C a 60 °C (-4 °F a 140 °F)

Señal de audio

MPEG-1 (capa I y II)

Relación de muestra: 32 kHz, 44,1 kHz, 48 kHz

Salida de audio estéreo: 2 V_{pp} \pm 10%

Señal de video

MPEG-2

Compuesto (CVBS): NTSC, 480i

Nivel CVBS: 1 V_{pp} \pm 10%

Convertidor de voltaje

Alimentación: 100 a 240 V \sim 60/50 Hz 0,5 A

Salida: 5 V $\overline{\text{---}}$ 2 A

Control remoto

Alimentación: 3 V $\overline{\text{---}}$ (2 x AAA)

Las especificaciones pueden cambiar sin previo aviso.

PÓLIZA DE GARANTÍA

Producto: Decodificador de TDT para canales HD
Modelo: 208-900
Marca: Steren



Esta póliza garantiza el producto por el término de un año en todos sus componentes y mano de obra contra cualquier defecto de fabricación y funcionamiento, a partir de la fecha de entrega.

CONDICIONES

1. Para hacer efectiva la garantía, debe presentarse esta póliza o factura o comprobante de compra y el producto, en el lugar donde fue adquirido o en Electrónica Steren S.A. de C.V.
2. Electrónica Steren S.A de C.V. se compromete a reparar el producto en caso de estar defectuoso, sin ningún cargo al consumidor. Los gastos de transportación serán cubiertos por el proveedor.
3. El tiempo de reparación en ningún caso será mayor a 30 días, contados a partir de la recepción del producto en cualquiera de los sitios donde pueda hacerse efectiva la garantía.
4. El lugar donde se pueden adquirir partes, componentes, consumibles y accesorios, así como hacer válida esta garantía es en cualquiera de las direcciones mencionadas posteriormente.

ESTA PÓLIZA NO SE HARÁ EFECTIVA EN LOS SIGUIENTES CASOS:

- 1.- Cuando el producto ha sido utilizado en condiciones distintas a las normales.
- 2.- Cuando el producto no ha sido operado de acuerdo con el instructivo de uso.
- 3.- Cuando el producto ha sido alterado o reparado por personal no autorizado por Electrónica Steren S.A. de C.V.

El consumidor podrá solicitar que se haga efectiva la garantía ante la propia casa comercial donde adquirió el producto.

Si la presente garantía se extraviara, el consumidor puede recurrir a su proveedor para que le expida otra póliza, previa presentación de la nota de compra o factura respectiva.

DATOS DEL DISTRIBUIDOR

Nombre del Distribuidor _____
Domicilio _____
Fecha de entrega _____

ELECTRÓNICA STEREN S.A. DE C.V.

Biólogo Maximino Martínez, núm. 3408, col. San Salvador Xochimanca, Azcapotzalco, Ciudad de México, C.P. 02870, RFC: EST850628-K51

STEREN PRODUCTO EMPACADO S.A. DE C.V.

Autopista México-Querétaro, Km 26.5, sin número, Nave Industrial 3-A, col. Lomas de Boulevares, Tlalnepantla de Baz, Estado de México, C.P. 54020, RFC: SPE-941215-H43

En caso de que tu producto presente alguna falla, o si tienes alguna duda o pregunta, por favor, llama a nuestro Centro de Atención a Clientes, en donde con gusto te atenderemos en todo lo relacionado con tu producto Steren.

Centro de Atención a Clientes: (55) 15 16 60 00

Atención a clientes
(55) 1516 6000

f /steren.mexico
@ @steren.oficial
■ SterenMedia

comentarios@steren.com.mx

www.steren.com.mx

